

Toutes les unités sont exprimées en pouces, sauf indication contraire.

		PROJET		OCMT 2025	
		TITRE		Aire de jeu des robots télécommandés 2025	
APPROUVÉ		TAILLE	CODE	DESSIN NO.	RÉV
VÉRIFIÉ		B			
DESSINÉ	Dave Dalton 2024-07-22	ÉCHELLE	1:30	POIDS	PAGE

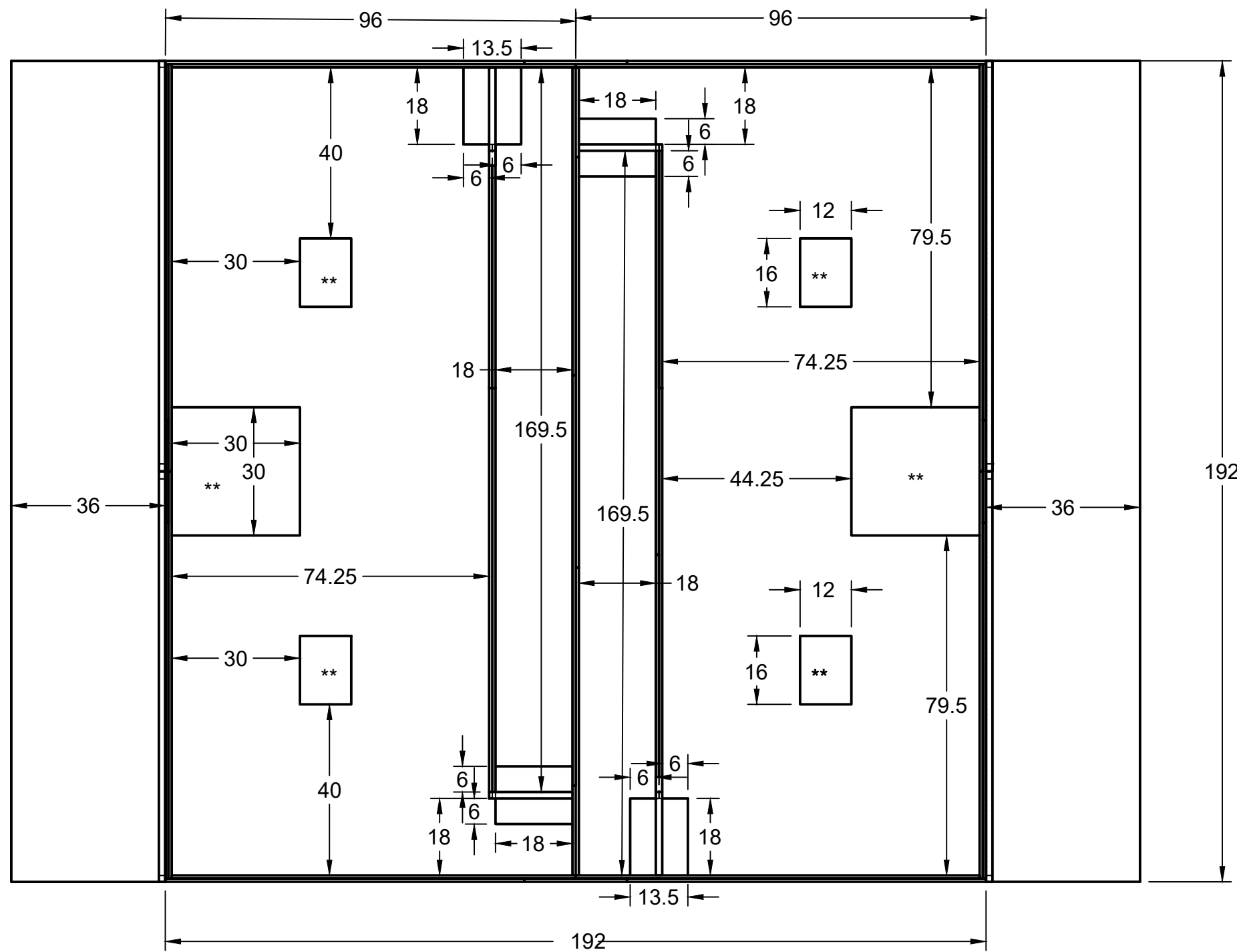

Note : Les éléments du jeu ne sont pas illustrés sur cette page pour assurer la clarté des dimensions des murs et de la surface.

\*\*Note : Les plateformes des fortins et les aires de départ sont les mêmes d'un côté et de l'autre de l'aire de jeu et se situent à la même distance des murs latéraux et du mur arrière.

(à l'extérieur du mur de l'aire de jeu, à l'intérieur de la clôture arrière)

		PROJET			OCMT 2025	
		TITRE			Aire de jeu des robots télécommandés 2025 Dimensions des murs et de la surface	
APPROUVÉ		TAILLE	CODE	DESSIN NO.		RÉV
VÉRIFIÉ		B				
DESSINÉ	Dave Dalton	2024-07-22	ÉCHELLE	1:30	POIDS	PAGE

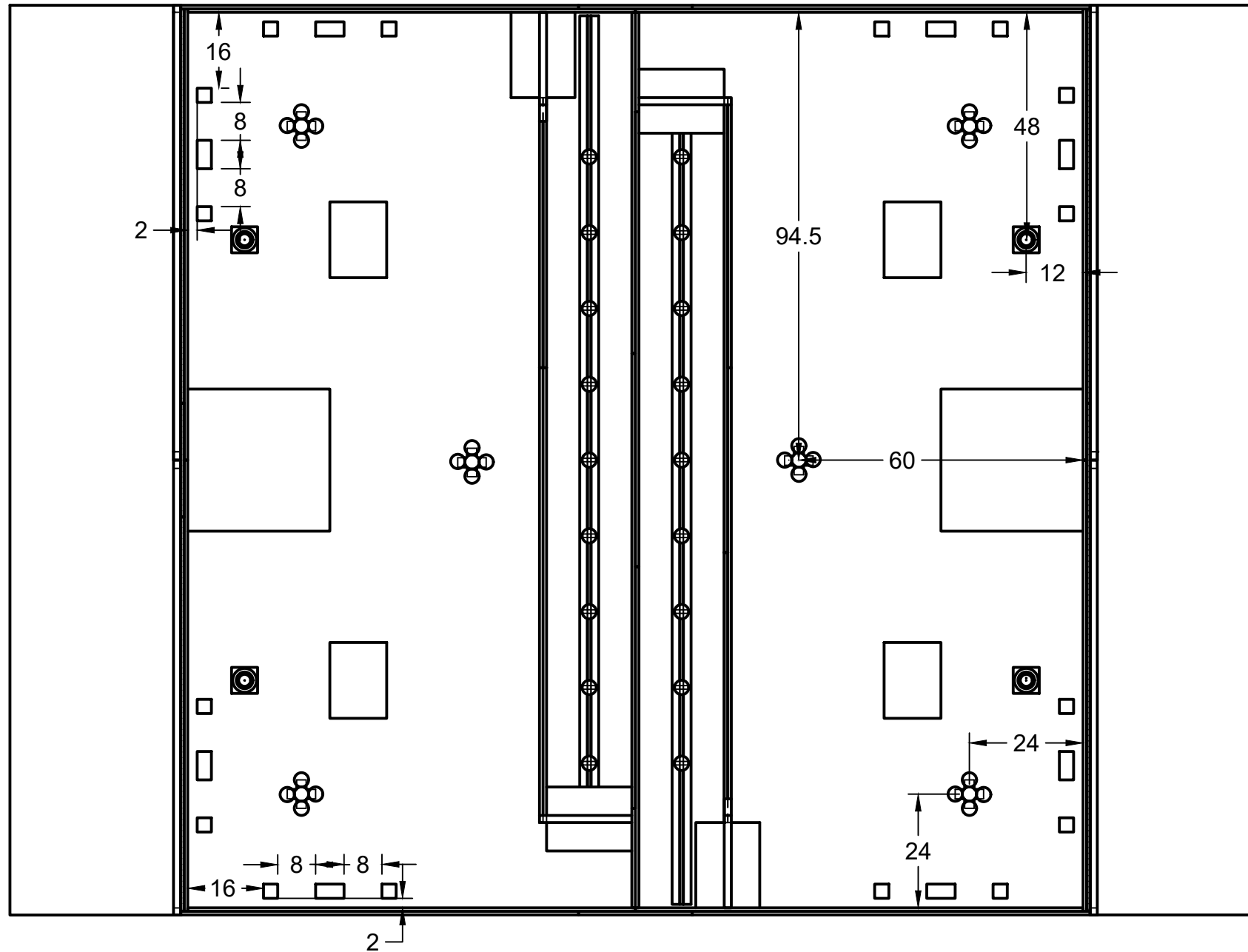

Note : Chaque coin compte le même nombre d'éléments, situés à la même distance des murs latéraux et du mur arrière.

Note : Les bonshommes de neige sont situés au centre, à égale distance du mur arrière et de l'aire de départ des boules de neige. Plus de détails sur ces éléments sont présentés plus loin dans le présent document.

Note : Les dimensions de l'aire des robots autonomes sont indiquées sur la page suivante pour plus de clarté.

	PROJET		OCMT 2025			
	TITRE		Aire de jeu des robots télécommandés 2025 Emplacements des éléments du jeu			
APPROUVÉ		TAILLE	CODE	DESSIN NO.	RÉV	
VÉRIFIÉ		B				
DESSINÉ	Dave Dalton	2024-07-22	ÉCHELLE	1:30	POIDS	PAGE

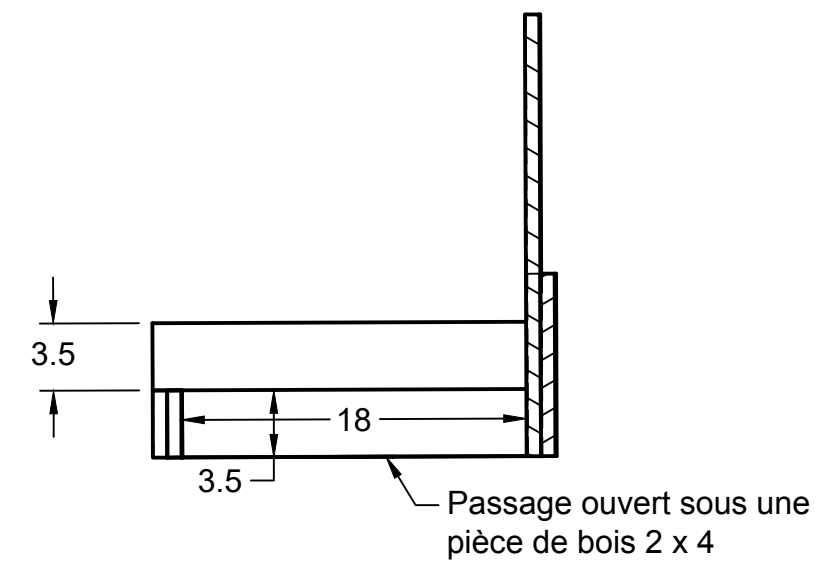
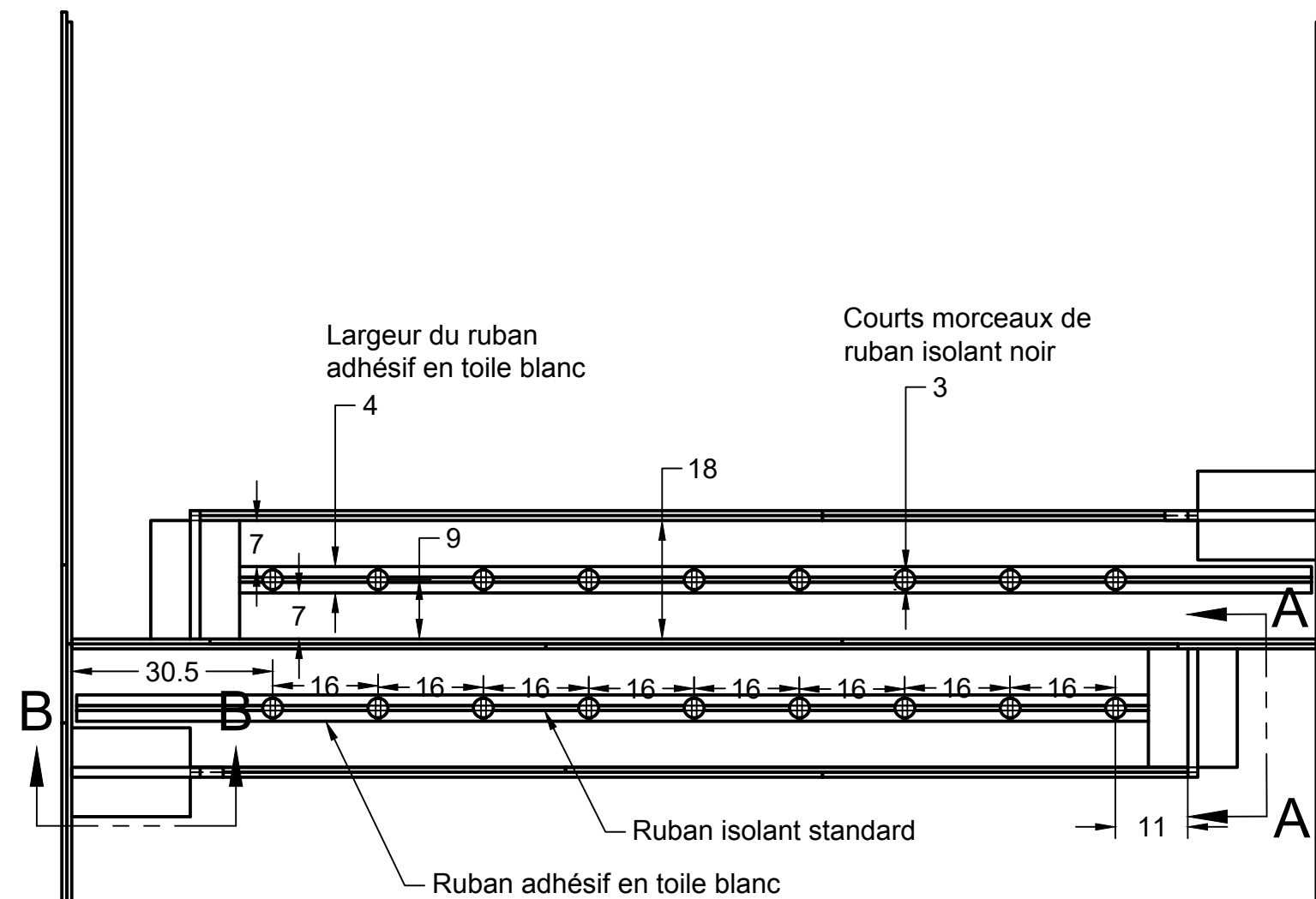

A : Passage de la zone de livraison 1

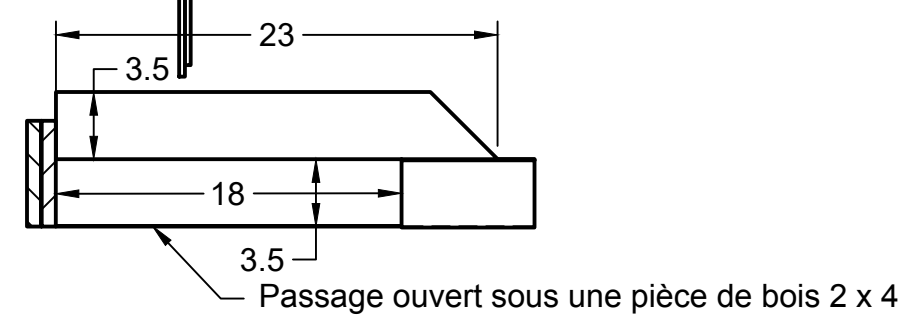

B : Passage de la zone de livraison 2

	PROJET		OCMT 2025	
	TITRE			
		Aire de jeu des robots télécommandés 2025		
		Aire des robots autonomes		
APPROUVÉ		TAILLE	CODE	DESSIN NO.
VÉRIFIÉ		B		
DESSINÉ	Dave Dalton	2024-07-22	ÉCHELLE	1:30
		POIDS		PAGE
				RÉV

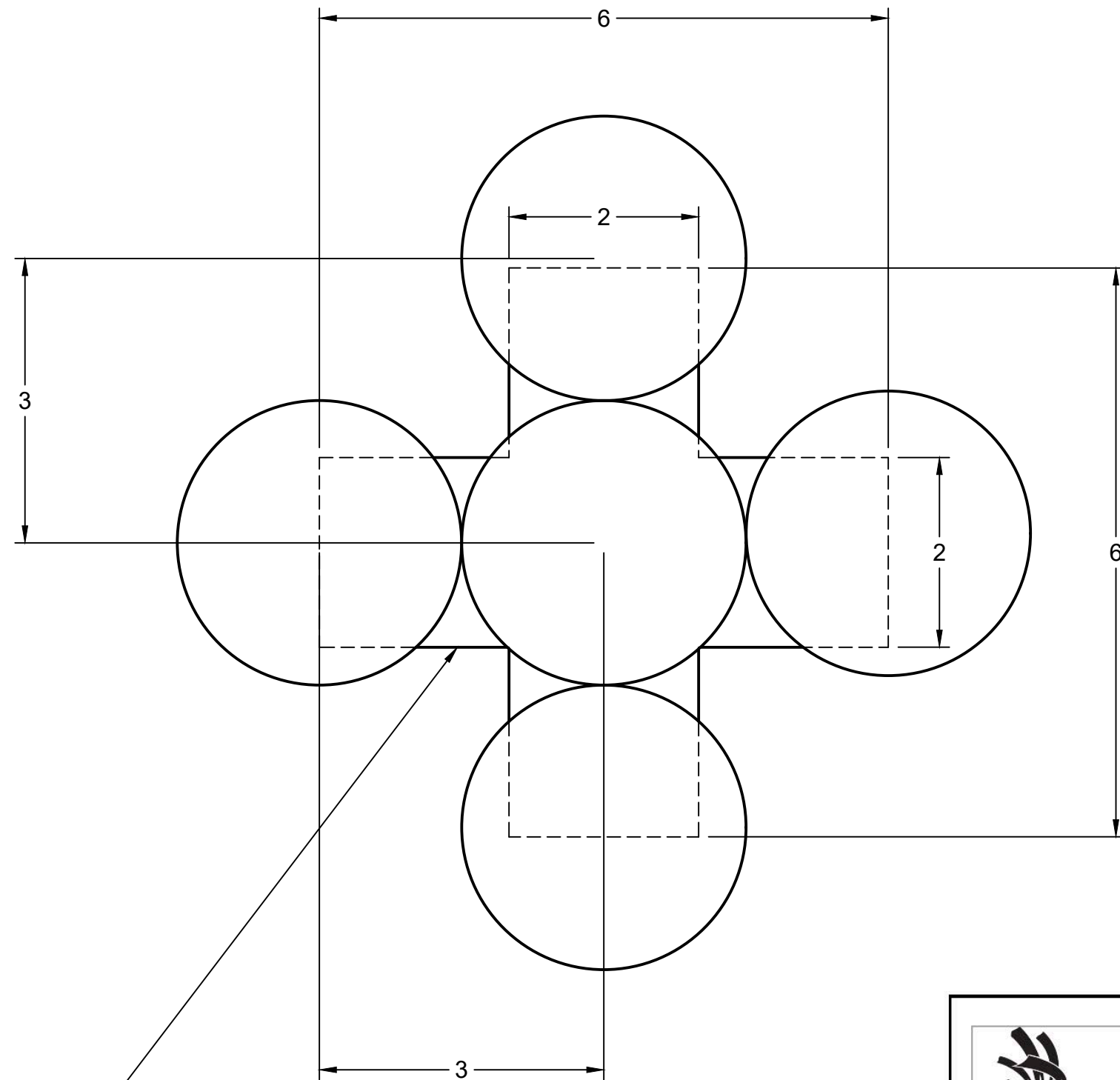

Ruban adhésif en toile noir

NOTE : Toutes les « aires de départ des boules de neige » sont identiques (3 aires par aire de jeu, 6 au total).

NOTE : Les morceaux de ruban sont perpendiculaires aux murs extérieurs de l'aire de jeu.

NOTE : La boule du centre est située directement au milieu des morceaux de ruban. Les autres boules sont placées de manière à toucher la boule du centre.

	PROJET		OCMT 2025			
	TITRE				Aire de jeu des robots télécommandés 2025 Aires de départ des boules de neige	
APPROUVÉ		TAILLE	CODE	DESSIN NO.	RÉV	
VÉRIFIÉ		B				
DESSINÉ	Dave Dalton	2024-07-22	ÉCHELLE	1:30	POIDS	PAGE

Gros bloc de neige

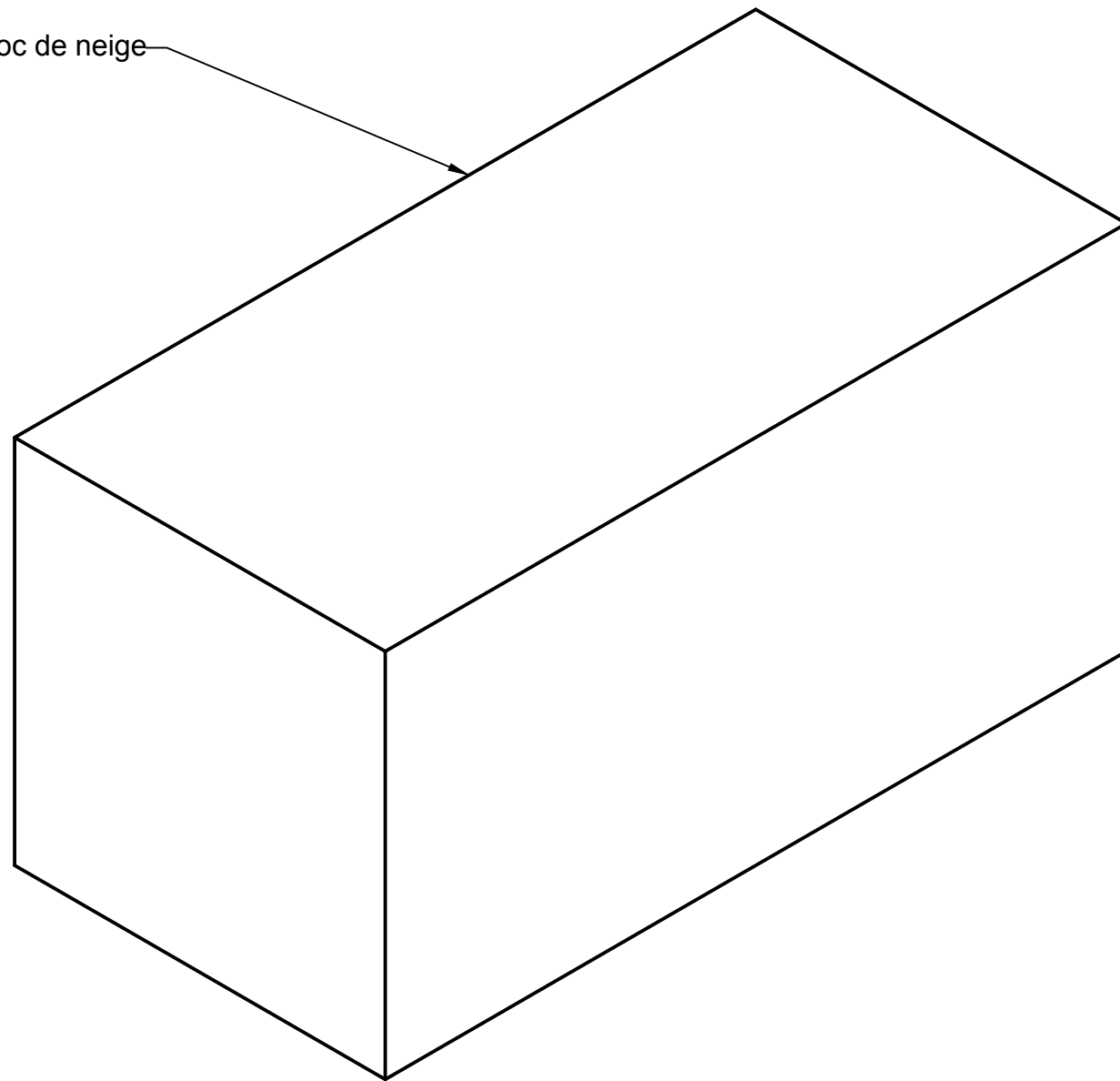

Petit bloc de neige

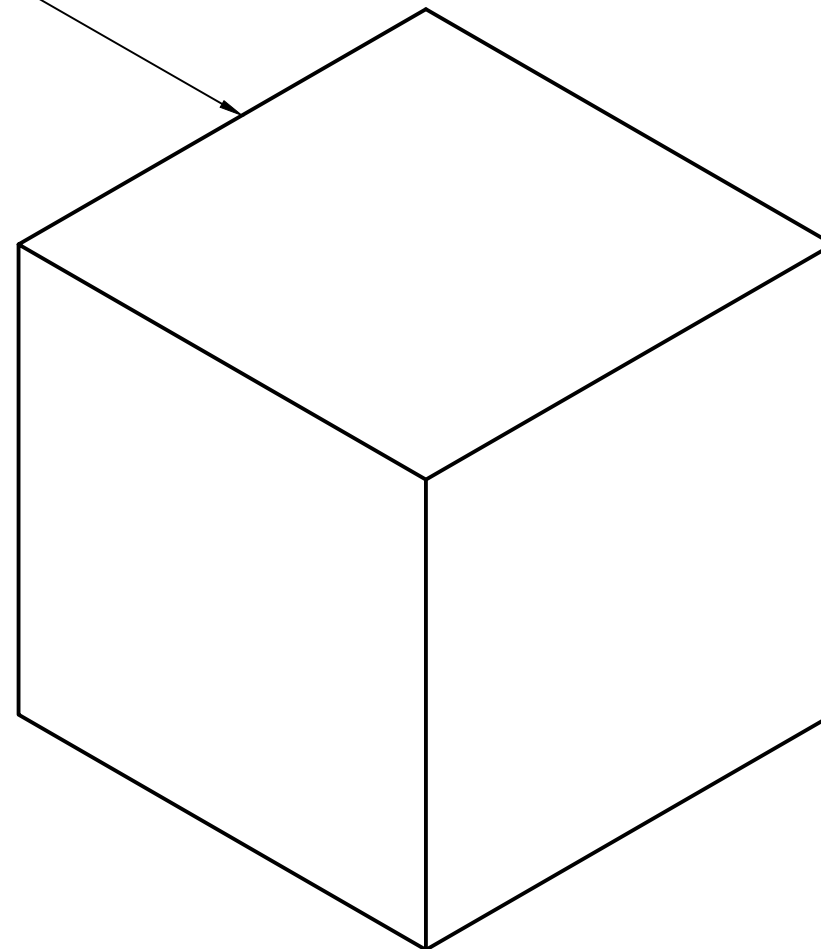

**Notes**

Ces blocs de neige sont constitués de deux couches de mousse isolante rigide de 1,5 pouce d'épaisseur (voir la liste des matériaux) collées ensemble.

Dimensions : 3 po x 3 po x 3 po et 3 po x 3 po x 6 po

Il y a au total 8 petits blocs et 4 gros blocs par côté de l'aire de jeu, soit un total de 16 petits blocs et 8 gros blocs pour l'ensemble de l'aire de jeu.

Les blocs de neige seront recouverts d'un ruban adhésif en toile blanc de la manière suivante : une seule couche de ruban adhésif en toile est appliquée uniformément sur chaque face du bloc; Les bords du ruban adhésif ne se chevauchent pas : ils sont aboutés; Le ruban adhésif s'enroule autour des arêtes du bloc préserver la forme du bloc.

	PROJET		OCMT 2025			
	TITRE		Aire de jeu des robots télécommandés 2025 Détails sur les blocs de neige			
APPROUVÉ		TAILLE	CODE	DESSIN NO.	RÉV	
VÉRIFIÉ		B				
DESSINÉ	Dave Dalton	2024-07-22	ÉCHELLE	1:30	POIDS	PAGE

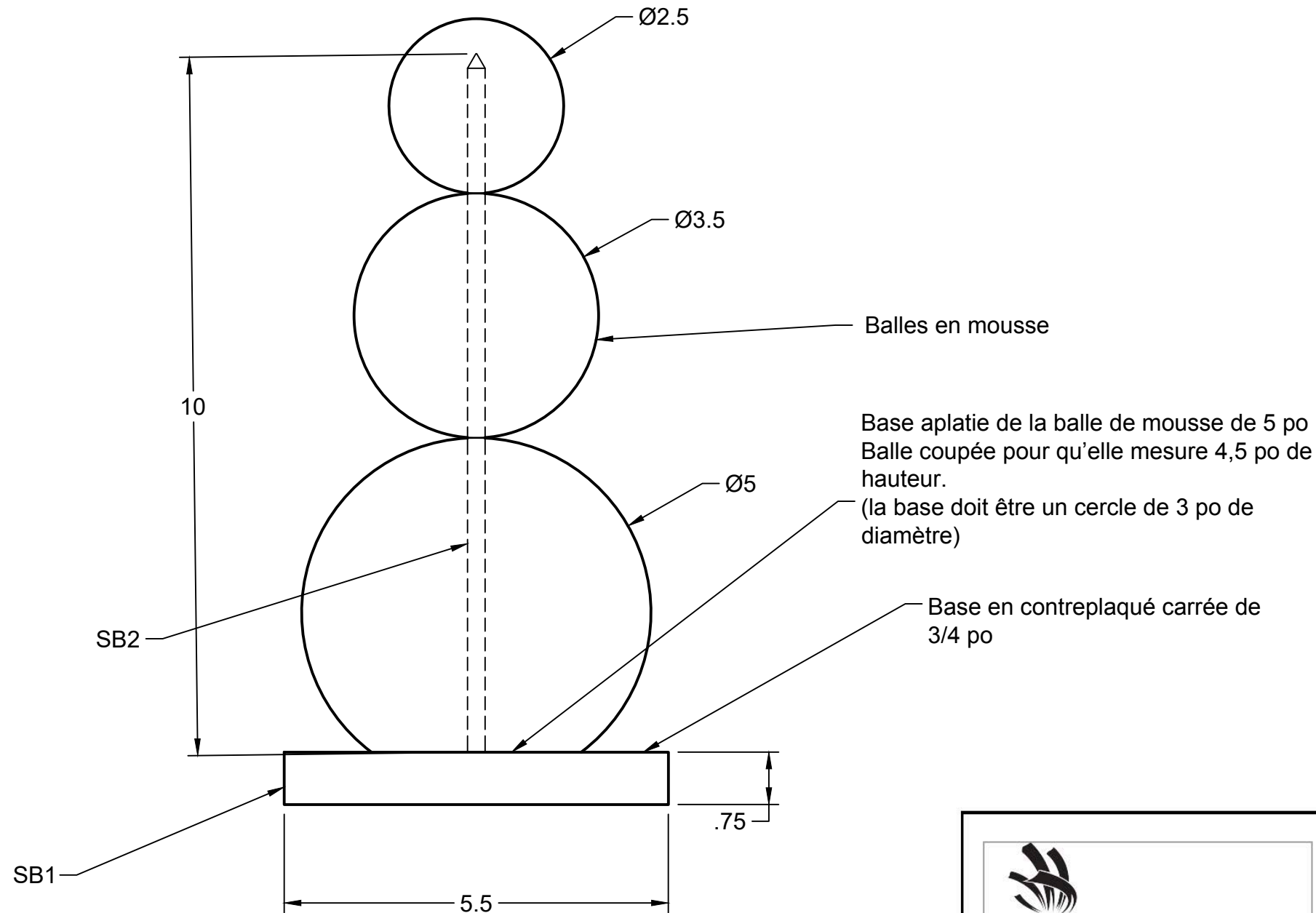

NOTE : Le bonhomme de neige est constitué de 3 balles de mousse traversées en leur centre par un goujon de 1/4 po.

NOTE: Le bonhomme de neige N'EST PAS fixé à la base en contreplaqué. Il est posé sur la base en contreplaqué.

NOTE: La base de la balle de 5 po de diamètre est coupée pour obtenir une face aplatie.

Base aplatie de la balle de mousse de 5 po  
Balle coupée pour qu'elle mesure 4,5 po de hauteur.  
(la base doit être un cercle de 3 po de diamètre)

Base en contreplaqué carrée de 3/4 po

Pièces en bois du bonhomme de neige			
Étiquette	Dimensions (pouces)	Matériau	Nombre de pièces
SB1	5.5 x 5.5	Contreplaqué de 3/4 po	1 par bonhomme de neige, 4 par aire de jeu complète
SB2	10	Goujon de 1/4 po	1 par bonhomme de neige, 4 par aire de jeu complète

	PROJET		OCMT 2025	
	TITRE			
		Aire de jeu des robots télécommandés 2025		
		Détails des bonshommes de neige		
APPROUVÉ		TAILLE	CODE	DESSIN NO.
VÉRIFIÉ		B		RÉV
DESSINÉ	Dave Dalton	2024-07-22	ÉCHELLE	1:30
			POIDS	PAGE

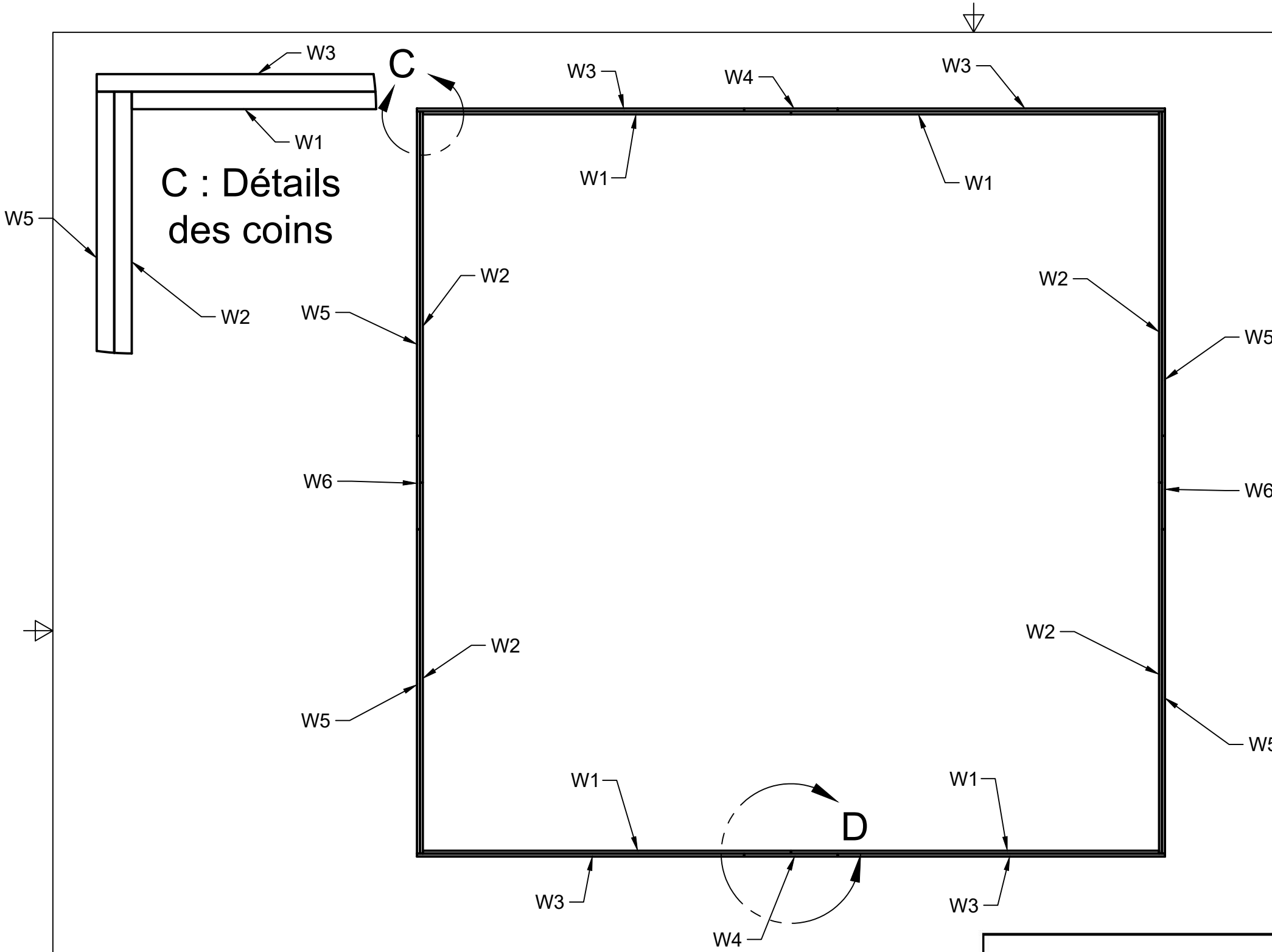

Note : Il s'agit seulement d'un diagramme des murs extérieurs de l'aire de jeu.

Toutes les pièces sont faites en contreplaqué de 3/4 de po.

Les murs sont construits en superposant deux pièces de contreplaqué, ce qui donne un mur de 1,5 po d'épaisseur.

**TOUS LES MURS SONT EN CONTREPLAQUÉ DE 3/4 PO ET ONT UNE HAUTEUR DE 5,5 PO.**

Pièces du mur extérieur de l'aire de jeu		
Étiquette	Longueur (pouces)	Nombre de pièces
W1	94.5	4
W2	95.25	4
W3	84	4
W4	24	2
W5	83.25	4
W6	24	2

**D : Raccordements du mur central**

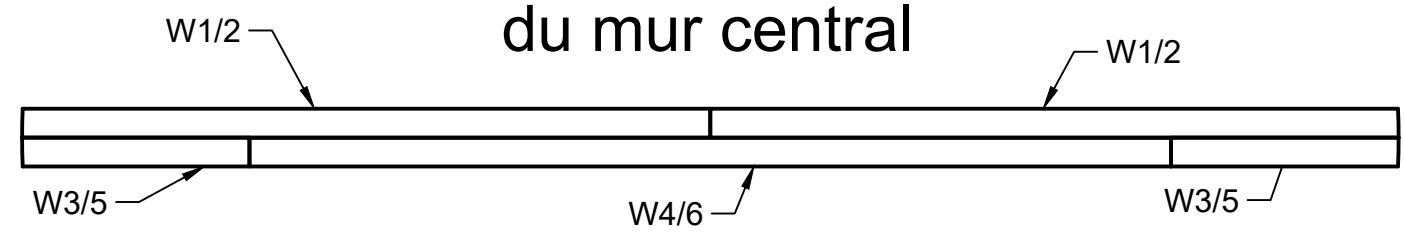

	PROJET	OCMT 2025		
	TITRE	Aire de jeu des robots télécommandés 2025 Étiquetage des murs extérieurs de l'aire de jeu		
APPROUVÉ		TAILLE	CODE	DESSIN NO.
VÉRIFIÉ		B		RÉV
DESSINÉ	Dave Dalton 2024-07-22	ÉCHELLE	1:30	POIDS
				PAGE



Plateforme en bois des fortins

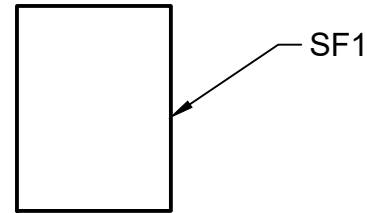

Mur de clôture de l'aire des robots autonomes

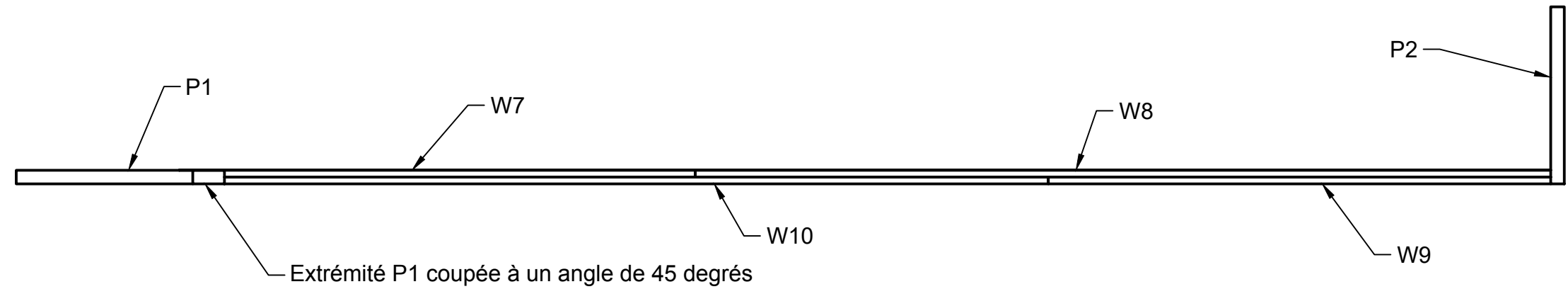

Éléments en bois situés à l'intérieur de l'aire de jeu			
Étiquette	Dimensions (pouces)	Matériau	Nombre de pièces
SF1	12 x 16	Contreplaqué de 3/4 po	4
W7	57 x 3.5	Contreplaqué de 3/4 po	2
W8	96 x 3.5	Contreplaqué de 3/4 po	2
W9	57 x 3.5	Contreplaqué de 3/4 po	2
W10	96 x 3.5	Contreplaqué de 3/4 po	2
P1	Longueur : 23	Bois d'œuvre 2 x 4	2
P2	Longueur : 19,5	Bois d'œuvre 2 x 4	2

	PROJET		OCMT 2025	
	TITRE Aire de jeu des robots télécommandés 2025 Étiquetage des éléments en bois situés à l'intérieur de l'aire de jeu Pièces de bois (à l'exception du mur central)			
APPROUVÉ		TAILLE	CODE	DESSIN NO.
VÉRIFIÉ		B		RÉV
DESSINÉ	Dave Dalton 2024-07-22	ÉCHELLE	1:30	POIDS
				PAGE

Pièces en bois du mur central			
Étiquette	Dimensions (pouces)	Matériau	Nombre de pièces
M1	21 x 23	Contreplaqué de 3/4 po	2
M2	96 x 9.5	Contreplaqué de 3/4 po	2
M3	72 x 9.5	Contreplaqué de 3/4 po	2

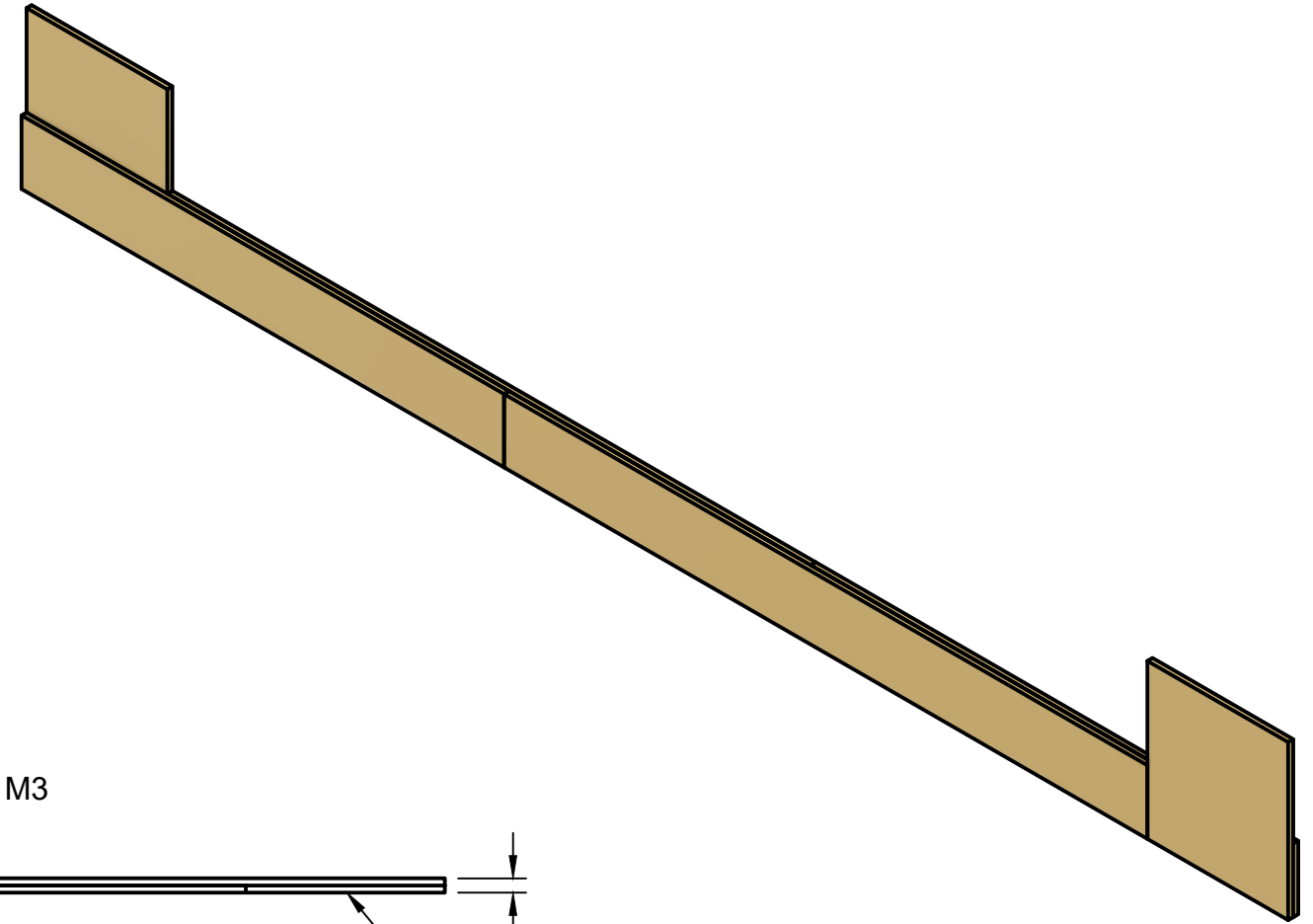

Vue du dessus

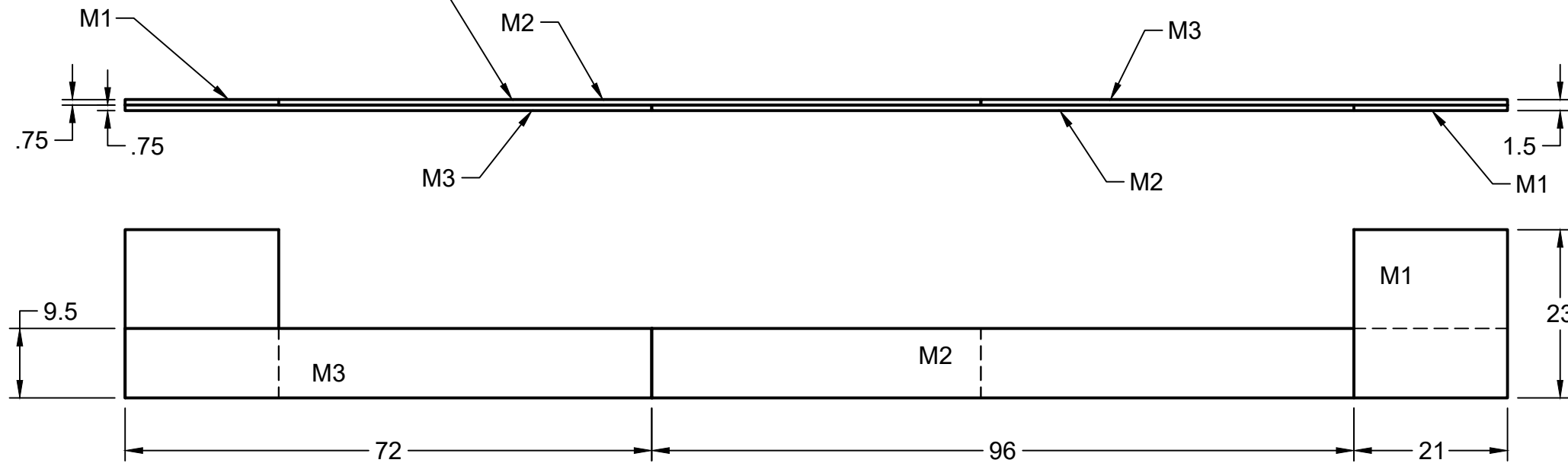

NOTE : Le mur central est construit avec 6 pièces de contreplaqué de 3/4 po et en utilisant un modèle de 3 pièces reproduit et tourné de 180 degrés.

Les détails sur les dimensions des pièces sont indiqués sur la page des coupes.

	PROJET		
	OCMT 2025		
TITRE			
APPROUVÉ		TAILLE	CODE
VÉRIFIÉ		B	DESSIN NO.
DESSINÉ	Dave Dalton 2024-07-22	ÉCHELLE	1:30
POIDS		PAGE	
RÉV			

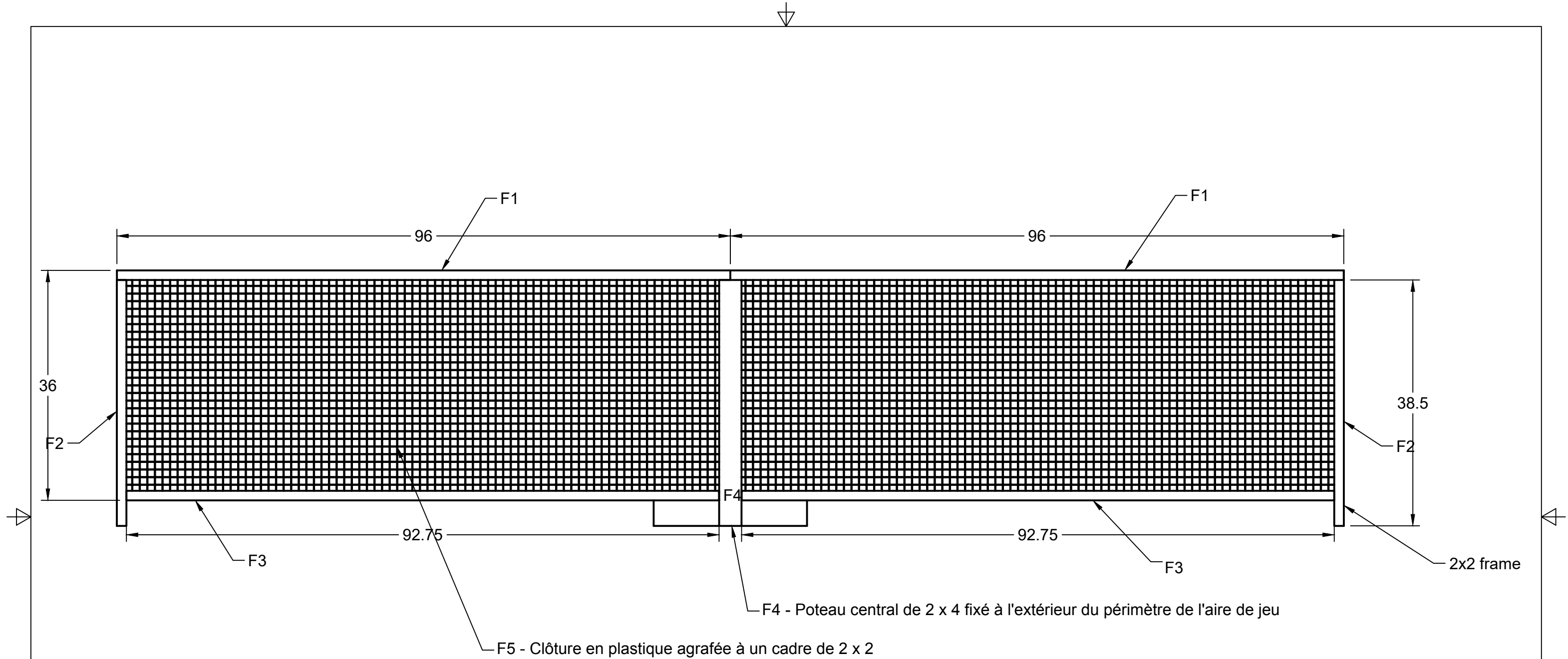

Back Fence Pieces			
Étiquette	Dimensions (pouces))	Matériau	Nombres de pièces
F1	Longueur : 96	Bois d'œuvre 2 x 2	2 par clôture, 4 au total
F2	Longueur : 38.5	Bois d'œuvre 2 x 2	2 par clôture, 4 au total
F3	Longueur : 92.75	Bois d'œuvre 2 x 2	2 par clôture, 4 au total
F4	Longueur : 38.5	Bois d'œuvre 2 x 2	2 par clôture, 4 au total
F5	192 x 36	Clôture en plastique (voir la liste des matériaux pour chaque produit)	2 par clôture, 4 au total

	PROJET		OCMT 2025			
	TITRE Aire de jeu des robots télécommandés 2025 Détails de la clôture à boules de neige					
APPROUVÉ		TAILLE	CODE	DESSIN NO.	RÉV	
VÉRIFIÉ		B				
DESSINÉ	Dave Dalton	2024-07-22	ÉCHELLE	1:30	POIDS	PAGE

Pièces du mur extérieur de l'aire de jeu (contreplaqué de 3/4 po, 5,5 po de hauteur)		
Étiquette	Longueur (pouces)	Nombre de pièces
W1	94.5	4
W2	95.25	4
W3	84	4
W4	24	2
W5	83.25	4
W6	24	2

Pièces de bois du mur central			
Étiquette	Dimensions (pouces)	Matériau	Nombre de pièces
M1	21 x 23	Contreplaqué de 3/4 po	2
M2	96 x 9.5	Contreplaqué de 3/4 po	2
M3	72 x 9.5	Contreplaqué de 3/4 po	2

Éléments en bois situés à l'intérieur de l'aire de jeu			
Étiquette	Dimensions (pouces)	Matériau	Nombre de pièces
SF1	12 x 16	Contreplaqué de 3/4 po	4
W7	57 x 3.5	Contreplaqué de 3/4 po	2
W8	96 x 3.5	Contreplaqué de 3/4 po	2
W9	57 x 3.5	Contreplaqué de 3/4 po	2
W10	96 x 3.5	Contreplaqué de 3/4 po	2
P1	Length 23	Bois d'œuvre 2 x 4	2
P2	Length 19.5	Bois d'œuvre 2 x 4	2

Pièces de la clôture arrière			
Étiquette	Dimensions (pouces)	Matériau	Nombres de pièces
F1	Length 96	Bois d'œuvre 2 x 2	2 par clôture, 4 au total
F2	Length 38.5	Bois d'œuvre 2 x 2	2 par clôture, 4 au total
F3	Length 92.75	Bois d'œuvre 2 x 2	2 par clôture, 4 au total
F4	Length 38.5	Bois d'œuvre 2 x 2	1 par clôture, 2 au total
F5	192 x 36	Clôture en plastique (voir la liste des matériaux pour chaque produit)	1 par clôture, 2 au total

Pièces en bois du bonhomme de neige			
Étiquette	Dimensions (pouces)	Matériau	Nombres de pièces
SB1	5.5 x 5.5	Contreplaqué de 3/4 po	1 par bonhomme de neige, 4 par aire de jeu complète
SB2	10	Goujon de 1/4 po	1 par bonhomme de neige, 4 par aire de jeu complète

	PROJET		OCMT 2025	
	TITRE			
		Aire de jeu des robots télécommandés 2025 Liste des coupes de bois étiquetées Liste sommaire		
APPROUVÉ		TAILLE	CODE	DESSIN NO.
VÉRIFIÉ		B		RÉV
DESSINÉ	Dave Dalton	2024-07-22	ÉCHELLE	1:30
			POIDS	PAGE

Matériaux		
Description	Lien	Quantité
Feuille de contreplaqué de 4 po (4 pi x 8 pi)	<a href="https://bit.ly/3QuarterPlywood">https://bit.ly/3QuarterPlywood</a>	2 sheets
Bois d'œuvre 2 x 2, longueur : 8 pi	<a href="https://bit.ly/2x2Lumber">https://bit.ly/2x2Lumber</a>	10
Bois d'œuvre 2 x 4, longueur : 8 pi	<a href="https://bit.ly/2x4Lumber">https://bit.ly/2x4Lumber</a>	4
Goujon de 4 po, longueur : 4 pi	<a href="https://bit.ly/QuarterDowel">https://bit.ly/QuarterDowel</a>	1
Clôture en plastique pour animaux, 3 pi x 33 pi	<a href="https://amzn.to/4fgatSR">https://amzn.to/4fgatSR</a>	1
Mousse rigide d'isolation de 1,5 po, 24 po x 96 po	<a href="https://bit.ly/RigidFoam">https://bit.ly/RigidFoam</a>	1
Boules de neige d'intérieur de 7 cm (paquet de 50)	<a href="https://amzn.to/4bTGdu8">https://amzn.to/4bTGdu8</a>	1
Balle de 5 po Ø - Dollarama 02-3008812	<a href="https://bit.ly/35and5FoamBalls">https://bit.ly/35and5FoamBalls</a>	4
Balle de 3 1/2 po Ø - Dollarama 02-3008812	<a href="https://bit.ly/35and5FoamBalls">https://bit.ly/35and5FoamBalls</a>	4
Balle de 2 1/2 po Ø - Dollarama 02-3008812	<a href="https://bit.ly/25FoamBalls">https://bit.ly/25FoamBalls</a>	4
Ruban adhésif en toile blanc	<a href="https://amzn.to/4bWml9D">https://amzn.to/4bWml9D</a>	1
Ruban isolant standard	<a href="https://bit.ly/ElectricalTape25">https://bit.ly/ElectricalTape25</a>	1

NOTE : Si un lien ci-dessus ne fonctionne pas, veuillez communiquer avec le membre du CTN de votre province pour obtenir un lien actif.

	PROJET		OCMT 2025			
	TITRE				Aire de jeu des robots télécommandés 2025 Liste des matériaux	
APPROUVÉ		TAILLE	CODE	DESSIN NO.	RÉV	
VÉRIFIÉ		B				
DESSINÉ	Dave Dalton	2024-07-22	ÉCHELLE	1:30	POIDS	PAGE